

9929

5

# 竹ザイクムギ ワラ

小學校手工科  
家庭参考用書

壬辰合發行

中研院台史所總督府圖書



3 0600 0 3282479 0



此本ヲ御覽下サル皆サマヘ

大正四年十月一日  
南源泉 ヨリ寄贈

此本ニハ、専ラ竹ヲ拵ヘ得ル種々ノ日用品ヤ様々ノ玩具等ノ作り方ヲ五十餘種トコレニ麥稗細工數種ヲ併セ載セテ、「竹細工ト麥稗」ト題シマシタ。

私ハ是ヲ小學校上級生徒ノ參考用ニ供シ度イと思ヒマス。

儲テ、製作方法ニ就テハ、内容圖解デ、御了解ニナル事ト思ヒマス。ニハ用具其他二三ニ就テ、簡單ニ述ベマセウ。

竹ニハ、マダケ、ハチク、ノダケ、ホテイチク等、其種類ハタクサガ、用途ニ依ツテ皆夫レノ長所ガアリマス。

例ヘバ、マダケハ、厚ミアル物ヲ作ルニ適シ、ハチクハ、彈力ヲ用フルモノニ良ク、女竹ハ、圓キマ、筒トシテ用ヒラレ、ホテイチクノ太キ物ハ、筆立ノ如キ工作物ニ適當デアルト、イフ様ニ、各特長ヲ供ヘテナリマスカラ、皆サンハ其製品ニ應ジテ、適宜ノ竹ヲオ選ビナサイ。

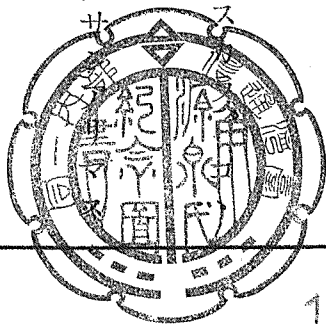

67  
9929~5  
(1)

用具トシテ、鋸、鉋、鼠齒錐、切出小刀ノ四種、揃ツテ居レバ申分ハナイガ、  
普通ノ物ハ切出小刀一挺テ充分間ニ合ヒマス。

次 目

- ブシ、葉、トンボ
- アハリ、木板、糊篋、粘土篋、切篋、突篋、挿
- 網針、線引器
- 丸箸、角箸、菜箸、竹カヘシ
- マシカ、カサ、サシ、ハシ
- 筆立、片手桶、手拭掛
- 筆、電話、唾壺、火吹竹
- 糸巻車
- 竹馬、輪廻シ、衣紋竹、ハタキノ柄、フキンカケ、軸懸
- 竹筒、輪廻シ、ハタキノ柄、フキンカケ、軸懸
- 情力獨樂、變體眼鏡、四ツ手
- 柄杓、竹釣瓶
- 豆鐵砲、ハヂキ弓
- ハナイガツツ
- 花生筒ノイロ、シヤモジ挿、團扇挿
- 水鐵砲、紙鐵砲
- ハヂキ猿、流登リ鯉、鯛ノ弓
- ハネムシ、體操人形、彌次郎兵衛
- 傘、鏡立、狀差、團扇、弓
- 紙風ノ骨組、角紙風、奴紙風、劍紙風
- 麥秆ノ組方
- 眞田ノ編ミ方ト指輪ノ作り方
- 花生筒ノ手提籠
- 麥秆トンボ

第一圖

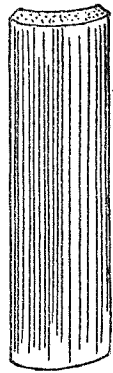

第二圖

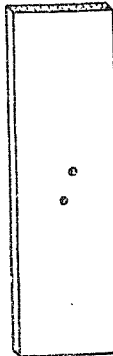

ブシ、竹ヲ割リ第一圖ノ如キモノヲ造リ第二圖ノ如ク削リテ  
中央斜ニ二個ノ穴ヲ明ケ糸ヲ通シテ造ル

葉



葉、ハ第二圖ノ如ク長ク削リタルモノヲ圖ノ如ク削ル  
「トンボ」モ亦第二圖ノ如クニナシ「イ」ノ如ク對角ヲ點線ノ如  
ク斜ニ削リ「ロ」ノ如キ棒ヲサス

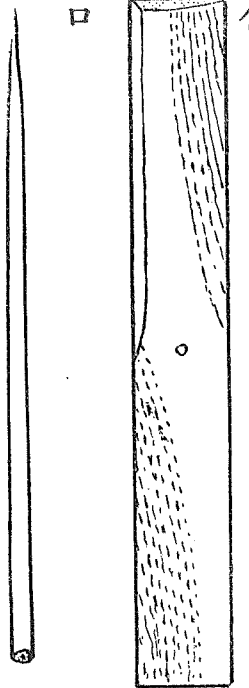

トンボ  
出來上リ

ブシ  
出來上リ

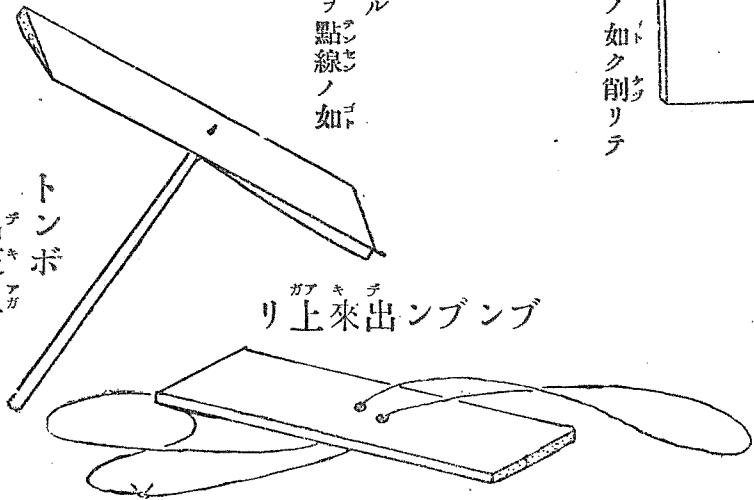

### 挿 状

圖 一 第

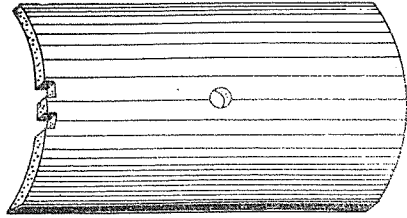

第 二 圖



第 三 圖



第 五 圖

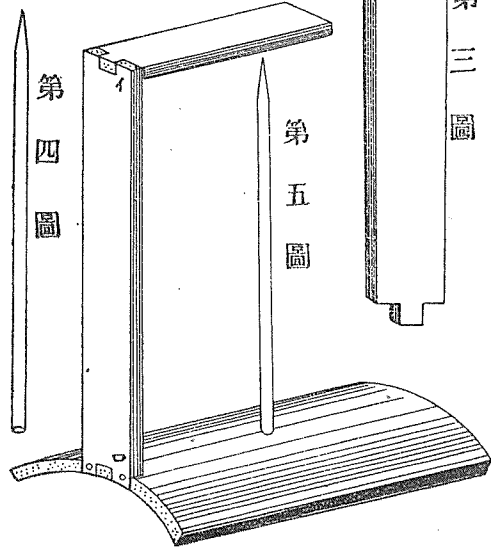

第 四 圖

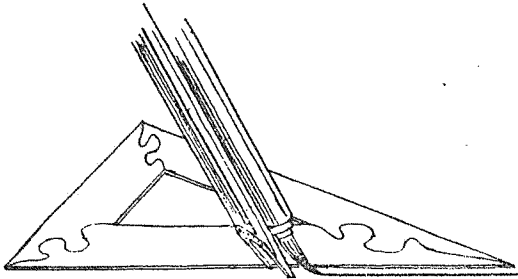

### 線 引 器

(線引器)ハ古筆ノ軸ヲ縦ニ裂キテ、先端ヲ斜ニ削リ下圖ノ如クニシテ用ユ

(狀挿)第一ヨリ第四ヲ造リ第五ノ如ク組立テ「イ」ノ部分ハ蝶番トナシ「ロ」ハ動かサル様ニナス

### 板 目

ノモルタリ削ニ平扁ヲ竹



第 一 糊 籠

第 二 粘 土 籠 (ナデベラ) ト

第 三 其 縦 斷 面

第 四 切 籠 ト 其 縦 斷 面

第 五 突 籠

第 五 插 (後ノ米等ヲ 檢スルモノ)



第 一

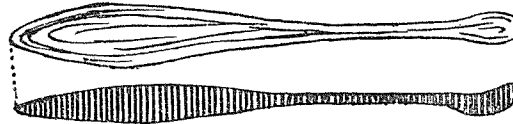

第 二



第 三

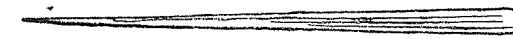

第 四



第 五

### 針 網

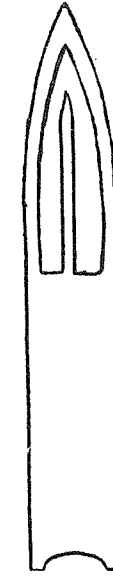

網針ハ前頁ノ第二圖ノ如クニナシコレヲ切線ノ如ク削ル

箸ノイロイロ

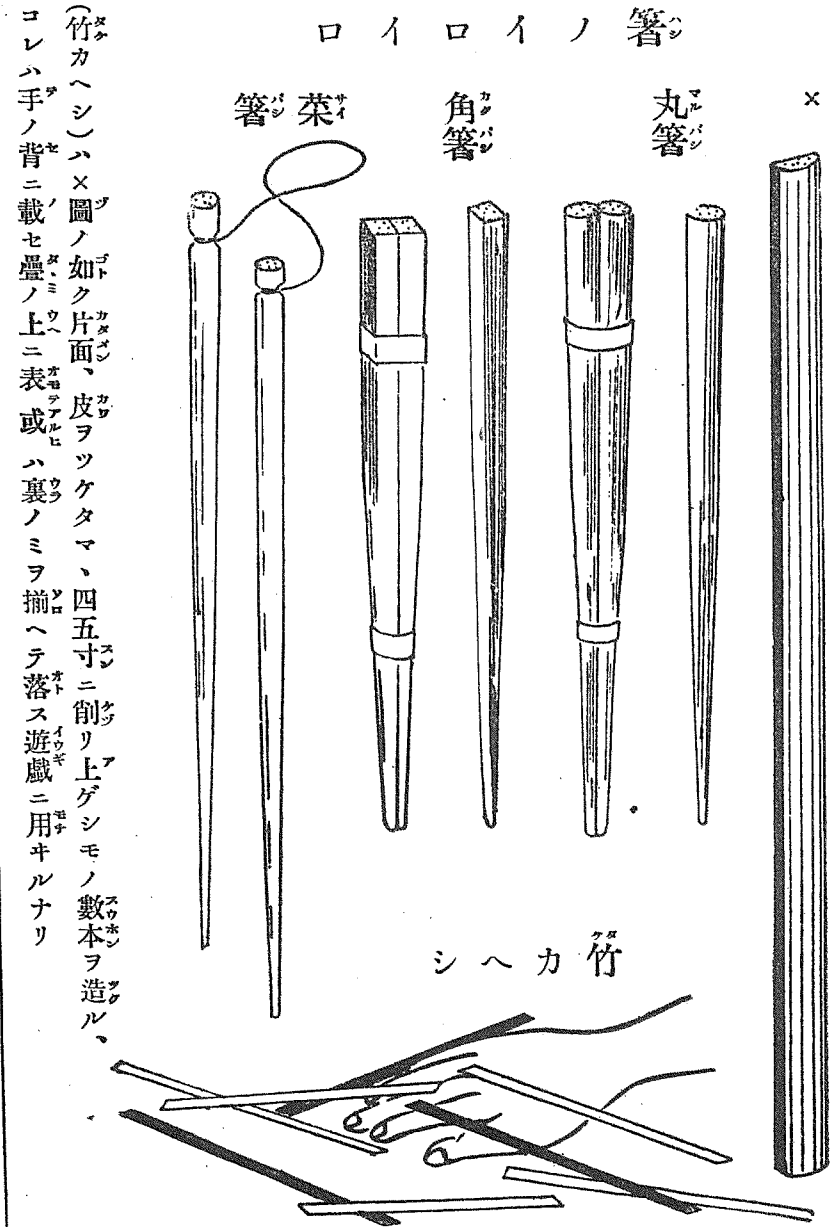

(竹カヘシ)ハ×圖ノ如ク片面、皮ヲツケタマ、四五寸ニ削リ上ゲシモノ數本ヲ造ル、コレハ手ノ背ニ載セ疊ノ上ニ表或ハ裏ノミヲ揃ヘテ落ス遊戯ニ用キルナリ

笛ノイロイロ

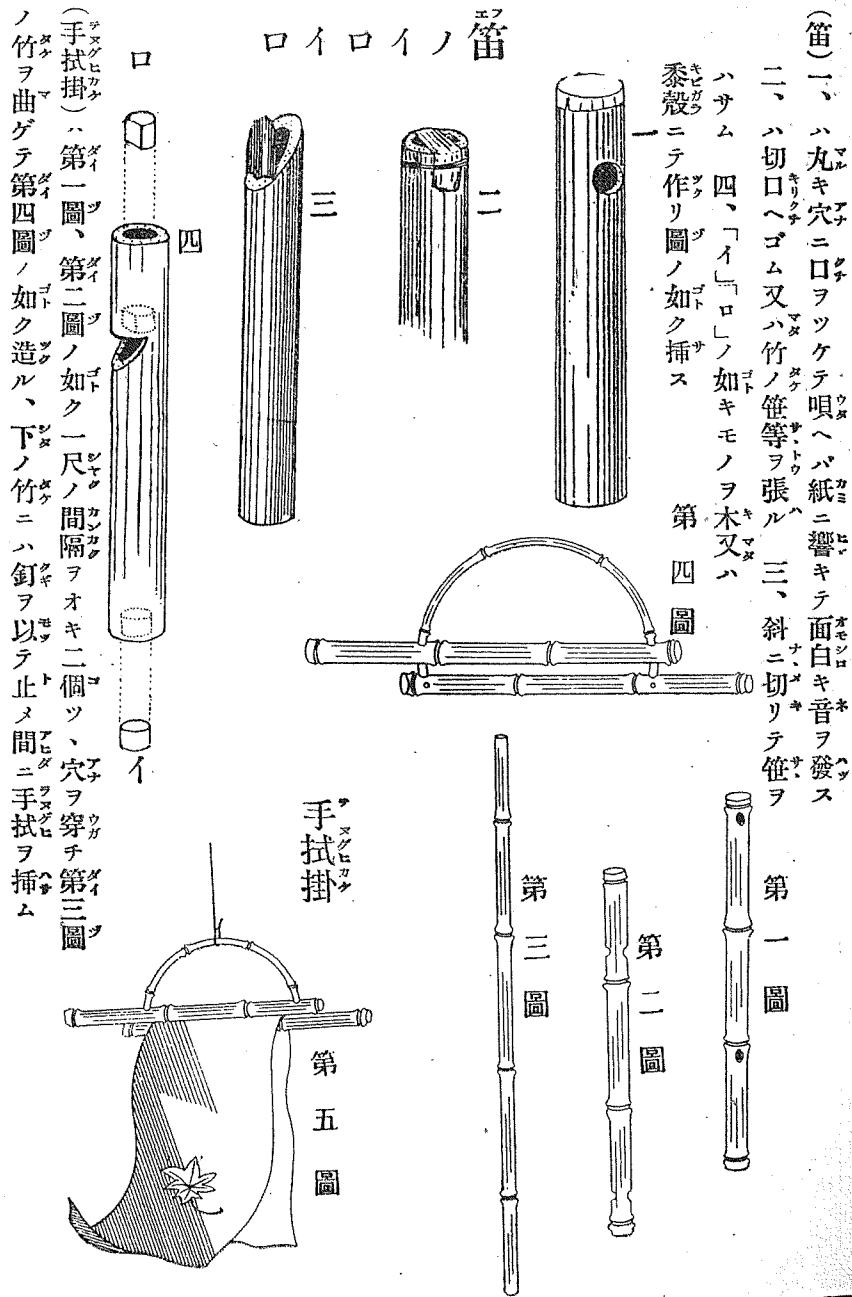

(手拭掛)ハ第一圖、第二圖ノ如ク一尺ノ間隔ヲオキ二個ツ、穴ヲ穿チ第三圖ノ竹ヲ曲ゲテ第四圖ノ如ク造ル、下ノ竹ニハ釘ヲ以テ止メ間ニ手拭ヲ挿ム

(笛)一、ハ丸穴ニ口ヲツケテ唄ヘバ紙ニ響キテ面白キ音ヲ發ス

二、ハ切口ヘゴム又ハ竹ノ篴等ヲ張ル

三、斜ニ切りテ篴ヲ

ハサム

四、「イ」ロノ如キモノヲ木又ハ黍殼ニテ作り圖ノ如ク挿ス

第四圖

第一圖

第二圖

第三圖

第五圖

立筆

筆立ハ凡ソ五寸程ノ長サニ平ラニ切ル

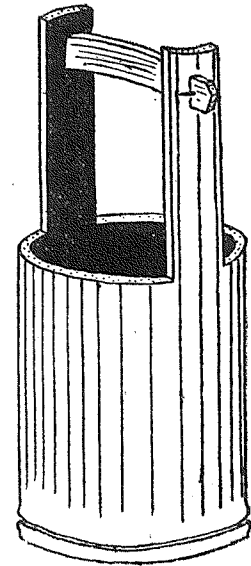
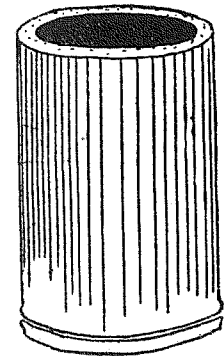

手桶

片手桶

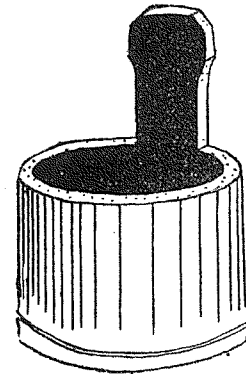

電話ハ長サ三寸位ノ節ナキ筒ノ一方ニ紙ヲ貼リ糸ヲ通シ圖ノ如ク繼ク

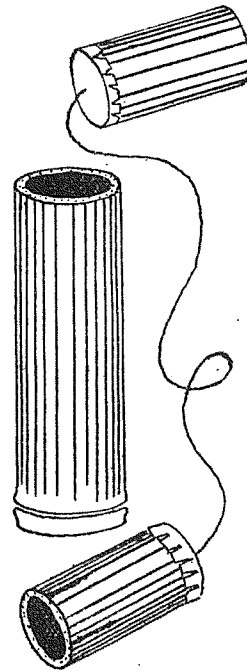
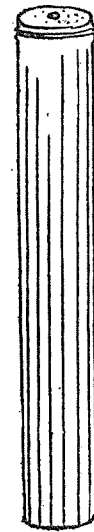

火吹竹

唾壺

電話

第一圖



第二圖

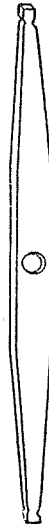

第四圖



第五圖

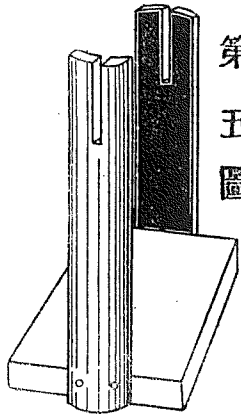

糸巻車

第二圖ヲ六本

造リ第一圖ヲ

眞棒トシテ第

三圖ノ如キモ

ノヲ造ル別ニ

第四圖ノモノ

二本適宜ノ板

ノ兩端ニ取付

ケ第五圖ノ如

クニナシ第三

圖ヲ其上ニカ

ケル

第三圖

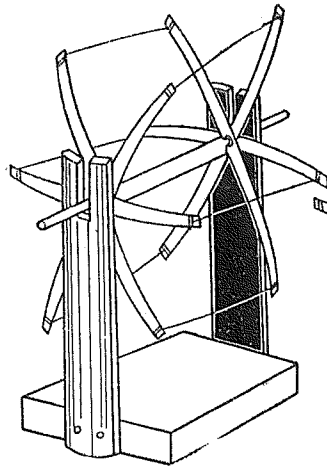
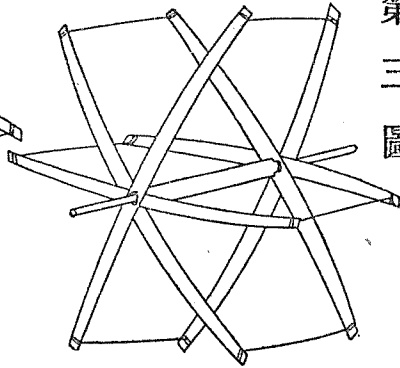

竹馬 ダマウマ × 圖ノ如ク長サ一尺程ニ割リシ竹ヲ他ノ長キ竹ノ節ノ上ニ紐ヲ以テ結ビ付ケル  
 輪廻シ リンワシ 軸懸 ヂウケン 長サ三尺程ノ竹ノ頭ヲ圖ノ如ク削ル

竹馬

輪廻シ

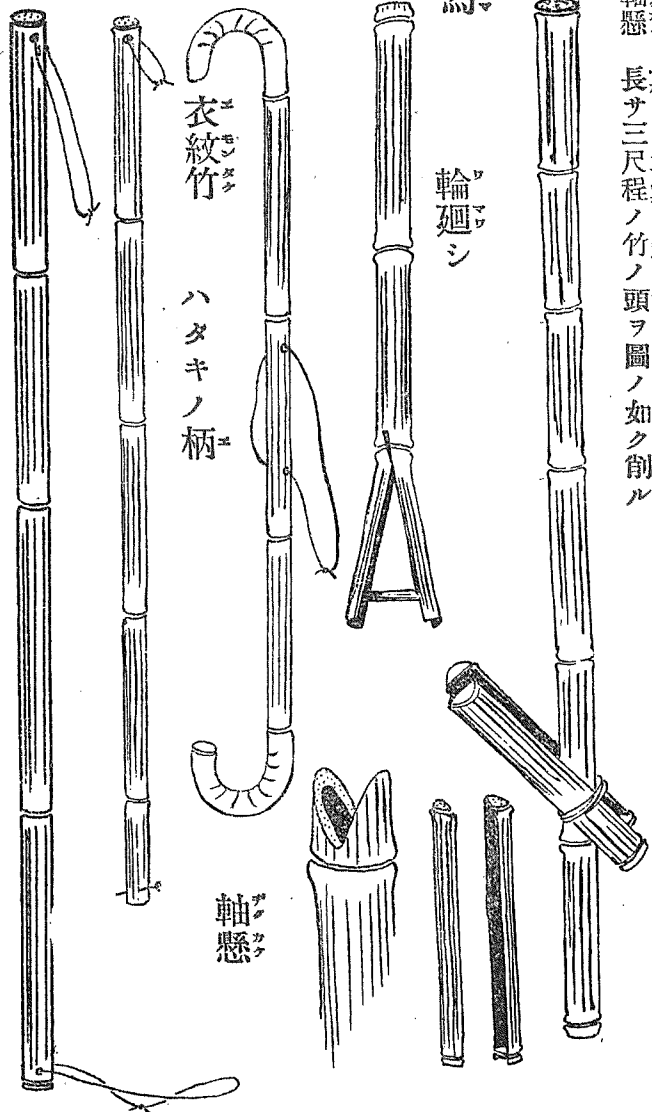

衣紋竹

ハダキノ柄

軸懸

衣紋竹 イモンダケ 長サ三尺程ノ竹ノ兩端ヲ火ニ燂リツ、曲ケ中央ニ穴ニ穿チ糸ヲ通ス  
 ハダキノ柄 ハダキノカサ 適宜ノ長サノ竹ニ下部ニ釘ヲ挿シ上部ニ糸ヲ通シ結ブ

惰力獨樂

(惰力獨樂)圓キ厚紙ニ細キ竹ヲ挿シ糸ヲ結ンデ「イ」ノ如クシ「ロ」ノ竹ノ穴ノ位置ニ糸ヲ結ビ付ケ、コレヲ「ロ」ノ竹ニ挿シ、糸ヲ穴ヨリ引出セバ右或ハ左ニ回轉ス

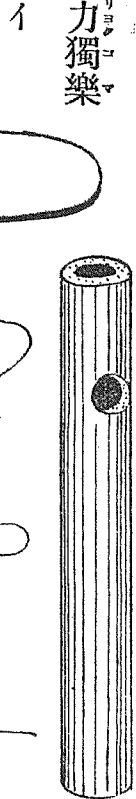

四ツ手

同出來上リ

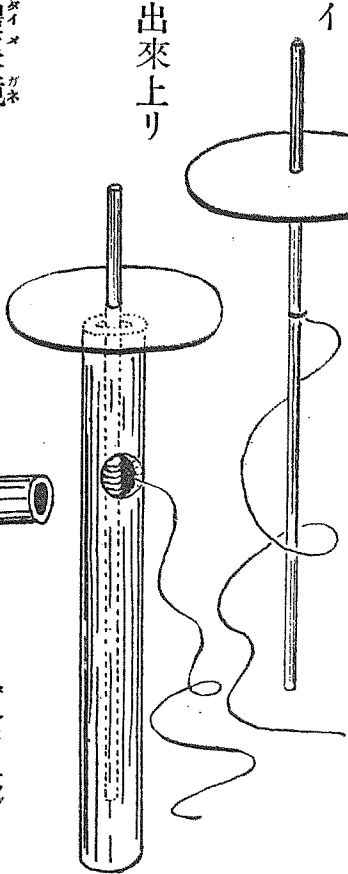

變體眼鏡

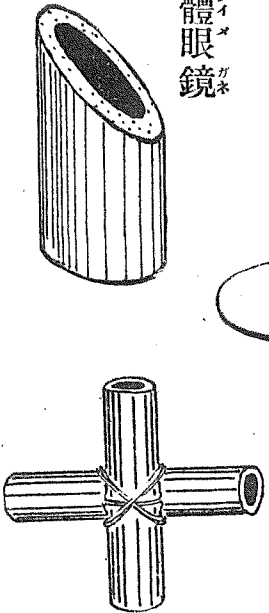

四ツ手網ノ頭部ニ用ユルモノニテ四方ヨリ竹ヲ挿スモノナリ

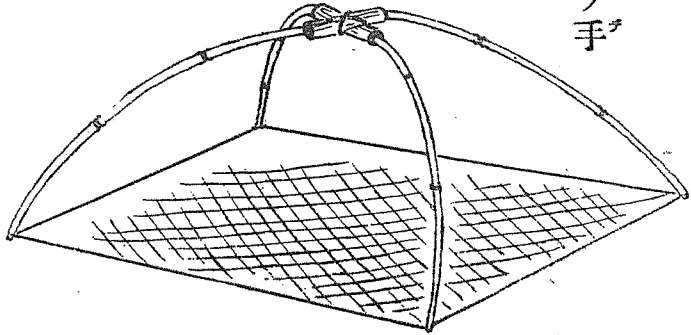

(變體眼鏡)圖ノ如ク切ツタ竹ノ兩面ヲ硝子デ、フサギ中ニ水ヲ入レテ「バテ」デ止メル

瓶釣竹 杓 柄

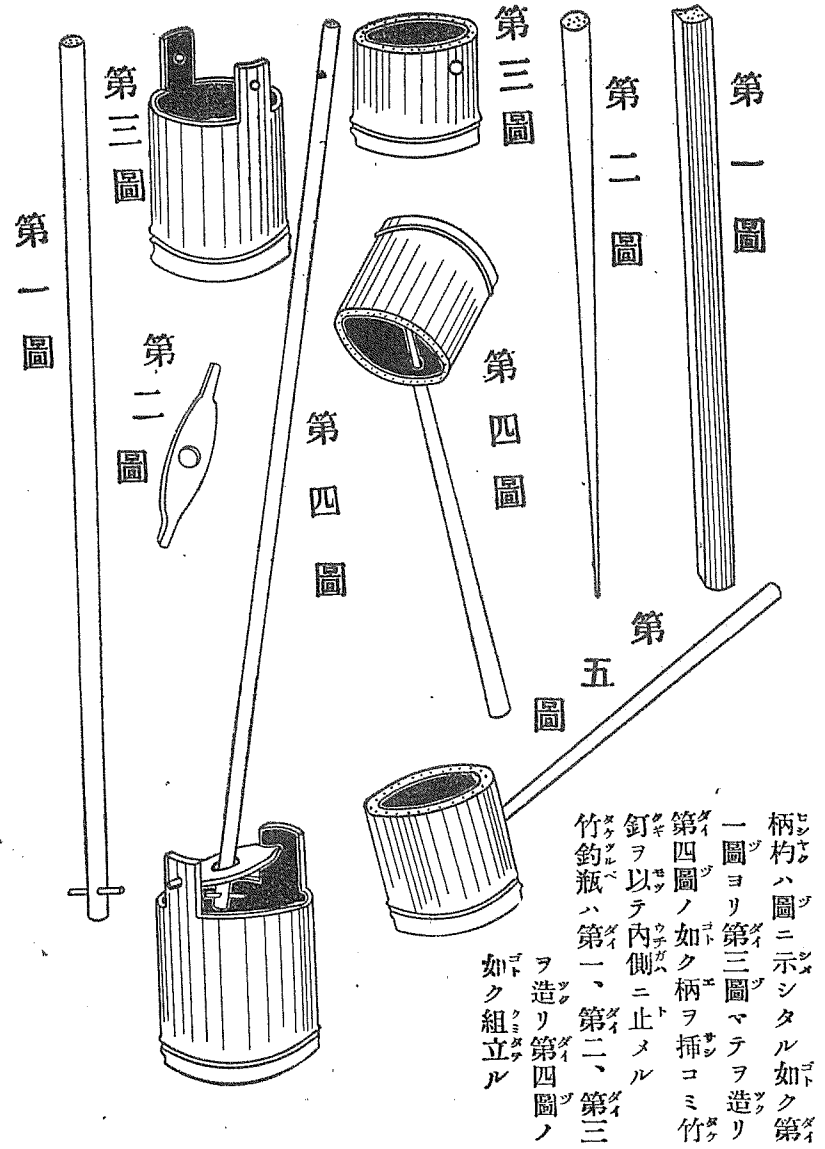

柄杓ハ圖ニ示シタル如ク第一圖ヨリ第三圖マテヲ造リ第四圖ノ如ク柄ヲ挿コミ竹釘ヲ以テ内側ニ止メル竹釣瓶ハ第一、第二、第三ヲ造リ第四圖ノ如ク組立ル

豆鐵砲 トハチキ弓

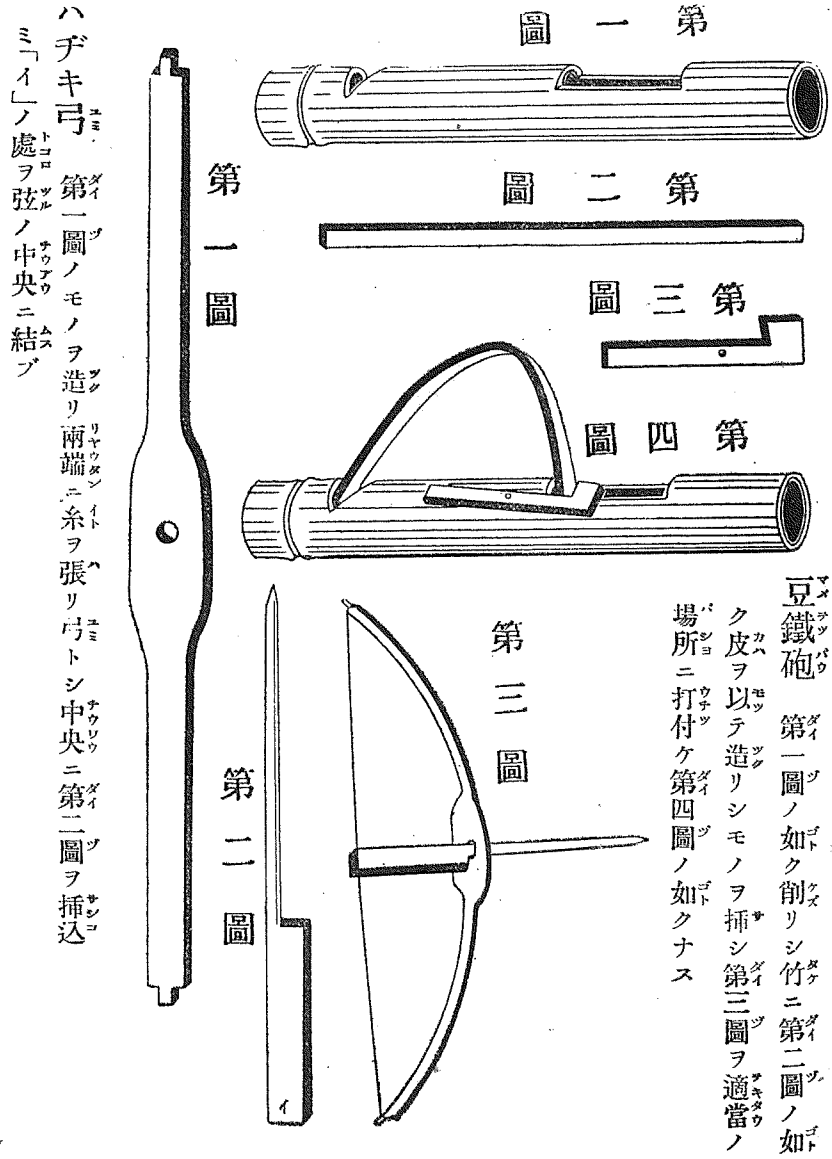

豆鐵砲 第一圖ノ如ク削リシ竹ニ第二圖ノ如ク皮ヲ以テ造リシモノヲ挿シ第三圖ヲ適當ノ場所ニ打付ケ第四圖ノ如クナス

ハチキ弓 第一圖ノモノヲ造リ兩端ニ糸ヲ張リ付トシ中央ニ第二圖ヲ挿込ミ「イ」ノ處ヲ弦ノ中央ニ結ブ



水鐵砲

紙鐵砲

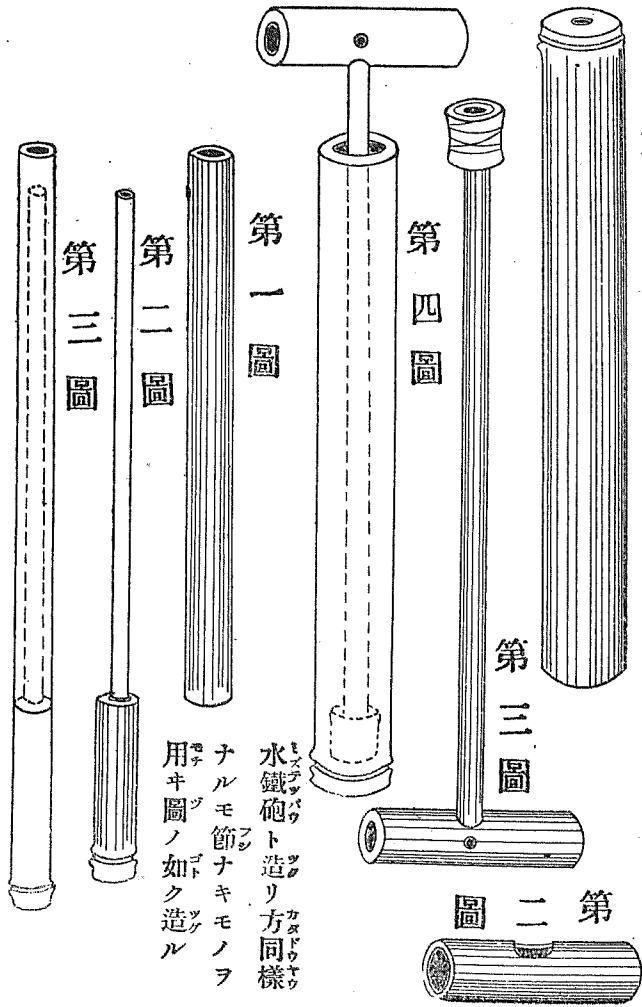

第一圖

第一圖ノ如ク長キ吹竹ヲ用意シ細キ竹ニ第二圖ノ如キ柄ヲスゲ第三圖ノ如ク造リシモノノ上部ニ布ヲ卷付ケ水鐵砲ヲ造ル

第二圖

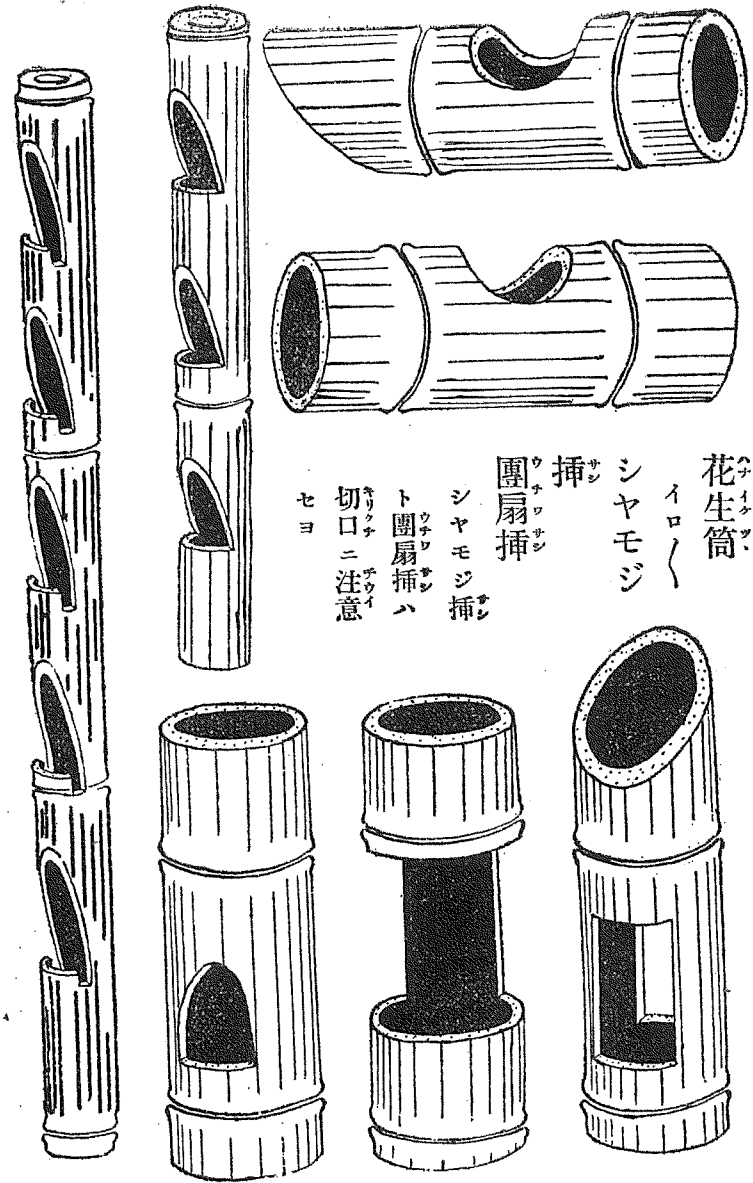

猿キヂハ

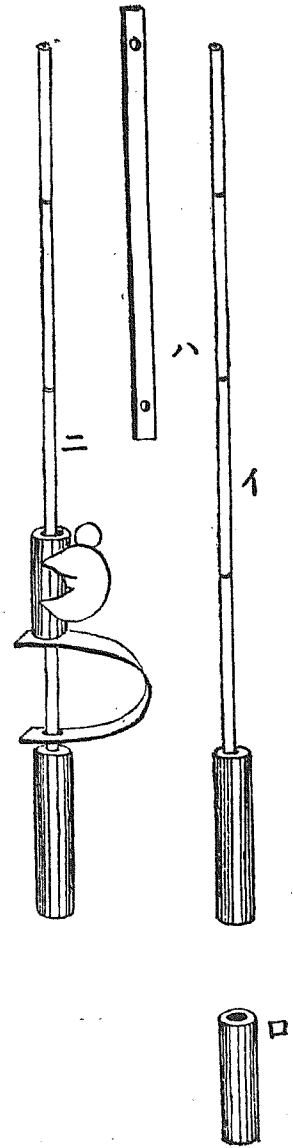

(ハチキ猿)「イ」「ロ」「ハ」ノ三種ヲ造リ「ロ」ニ猿ヲツケ「ニ」ノ如ク取付ケル、先端ハ止メテ置クベシ  
 (瀧登リ鯉)細長キ紙ノ下部ニ、土製ノ鯉ヲツケ、之ヲ、一ツ取リツケテソノ糸ヲ二ノ如ク巻ク

鯉リ登瀧

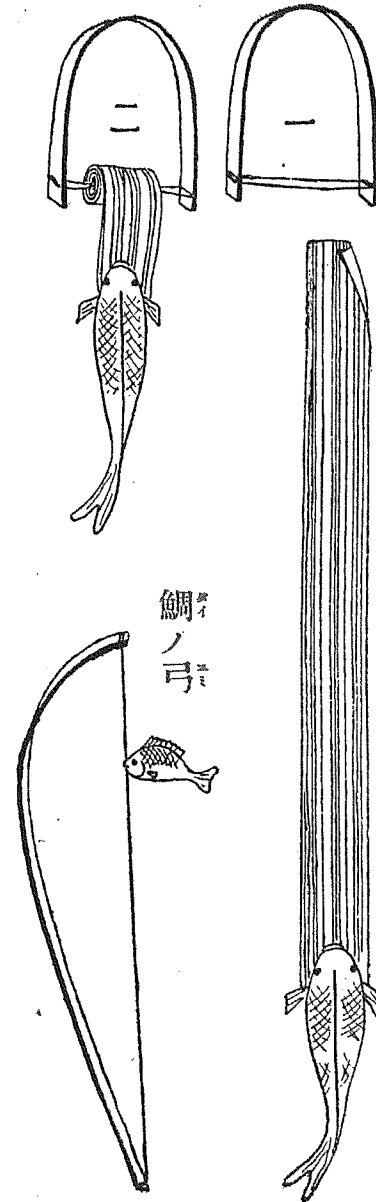

體操人形

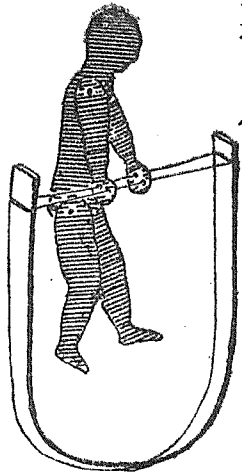

(體操人形)人形ノ四肢ハ動クヤウニ取ツケル彌次郎兵衛人形ハ厚紙ニテ造リ兩袖ニハ細長キ竹ノ先ニ重リヲツケタルモノヲ取付ルコレハ短カキ竹ヲ削リテ中央ニ一本ツケル

ハネムシ

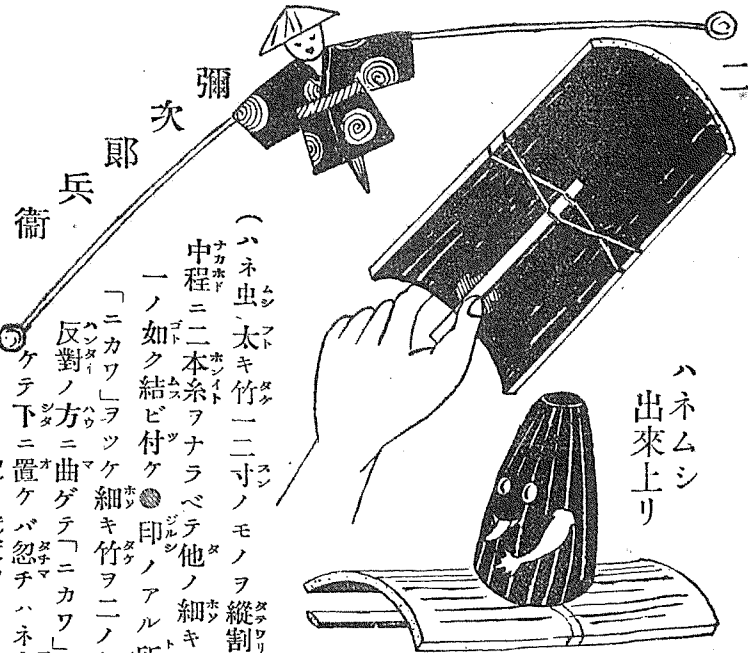
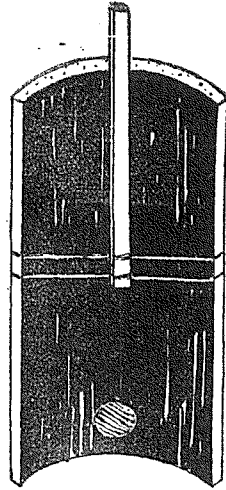

(ハネムシ)太キ竹一ニ寸ノモノヲ縦割ニシ中程ニ二本糸ヲナラベテ他ノ細キ竹ヲ一ノ如ク結び付ケ印ノアル所ニ「ニカワ」ヲツケ細キ竹ヲ二ノ如ク反對ノ方ニ曲ゲテ「ニカワ」ニツケテ下ニ置ケバ忽チハネ上ルコレニ輕キ人形ナドヲ取リツケレバ出来上リトナル

組骨ノ紙

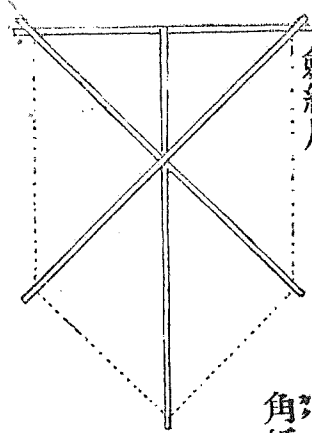

劍紙

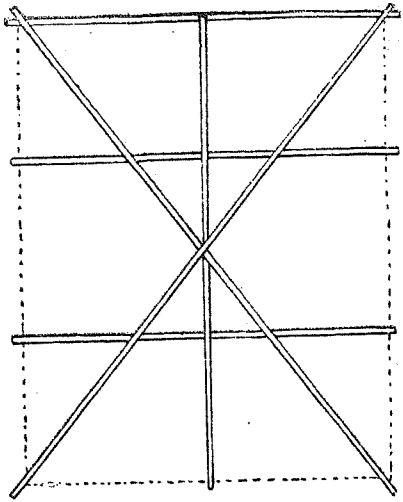

角紙

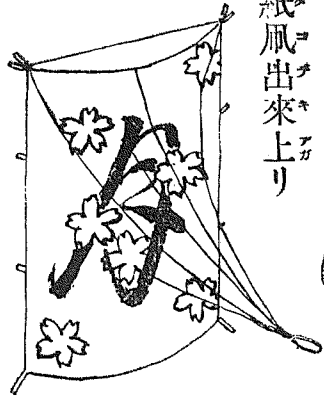

角紙出来上り

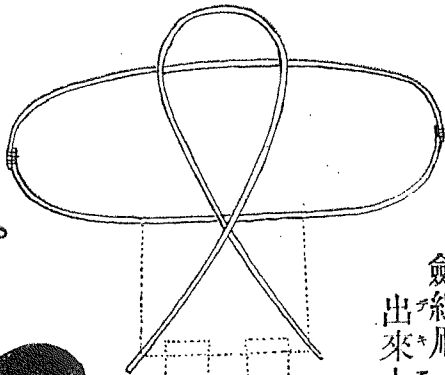

奴紙

カアキチコダコツキ  
り上來出紙風奴

劍紙  
出来上り

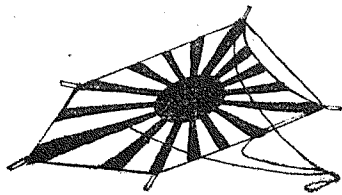

参考傘

鏡立

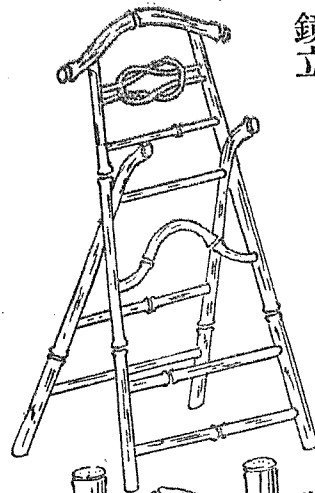

状差

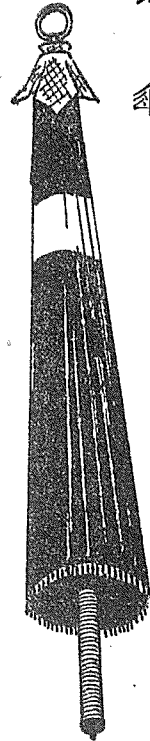
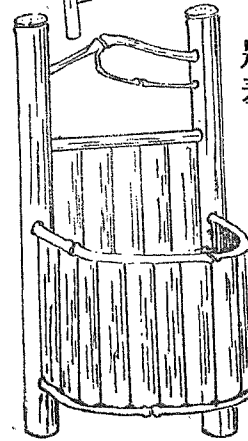

弓

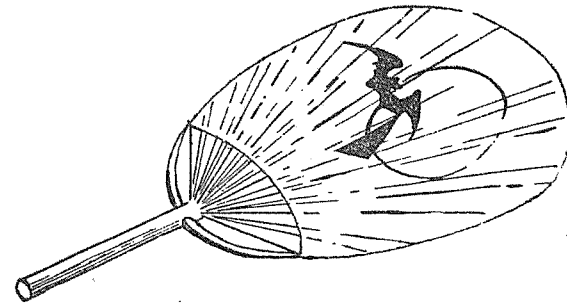
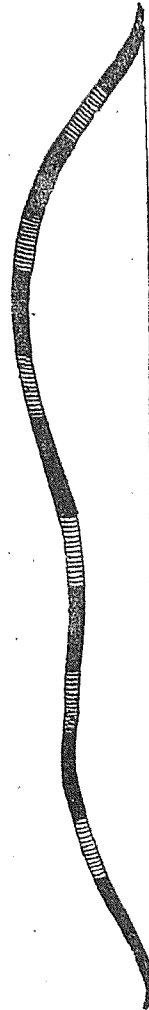

團扇

眞田ノ編ミ方ト指輪ノ作り方

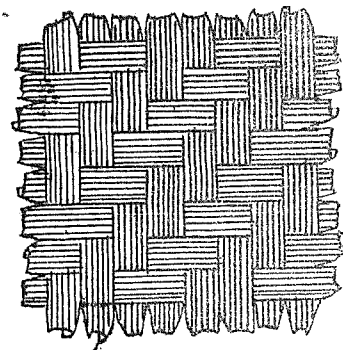
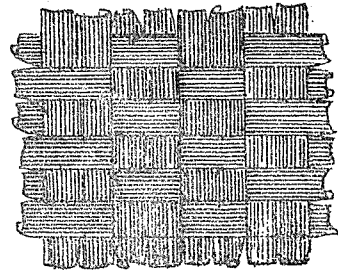
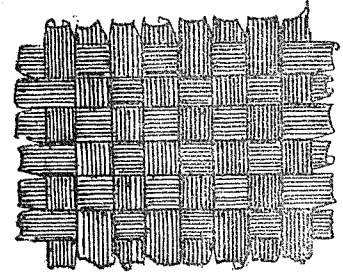
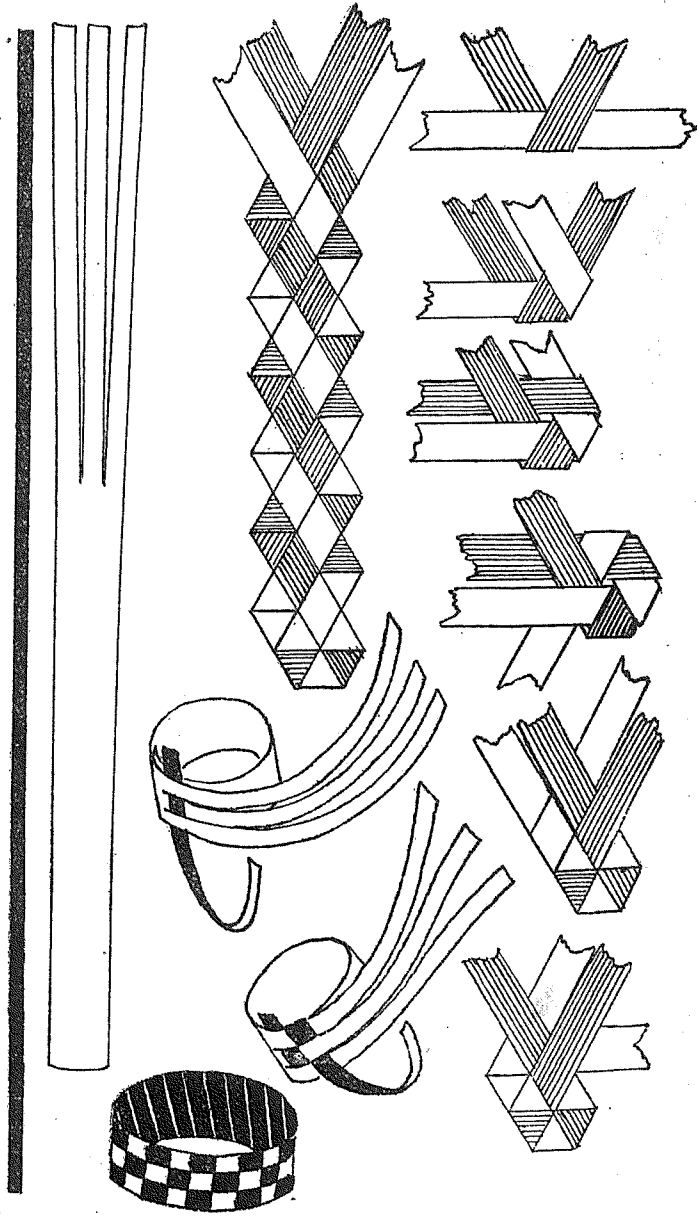

イロイロ  
方カ  
麥稈ノ組  
コレ等  
モノハ箱  
等ニ貼リ  
ツケル

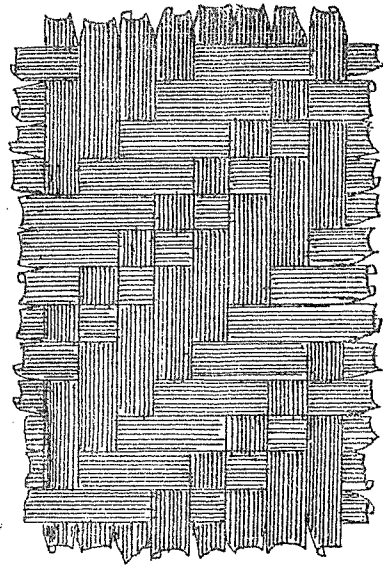
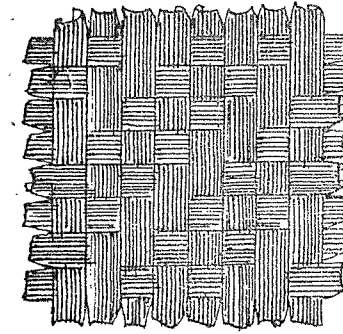

麥稈トシボ 「イ」「ロ」「ハ」ノ三本ヲ一ノ如ク組ミ他ノ一本ヲ以テ「二」「三」ノ如ク結ブコレヲ數多造  
 リテ圖ノ如ク軒ニ下グルモ亦面白シ

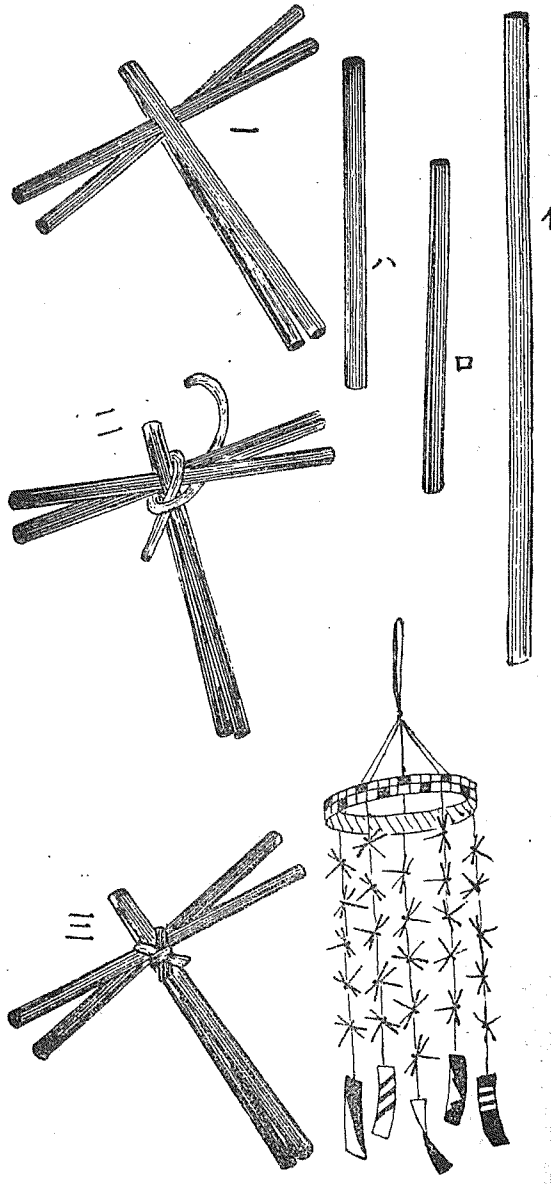

花生筒ト手提籠  
 第一圖ヨリ順次ニスレハ柱掛花生筒ハ出來ル周圍  
 ノ大小ハ手加減ヲ要ス、手提籠五角ニスルニハ麥稈三本ニテ始メル

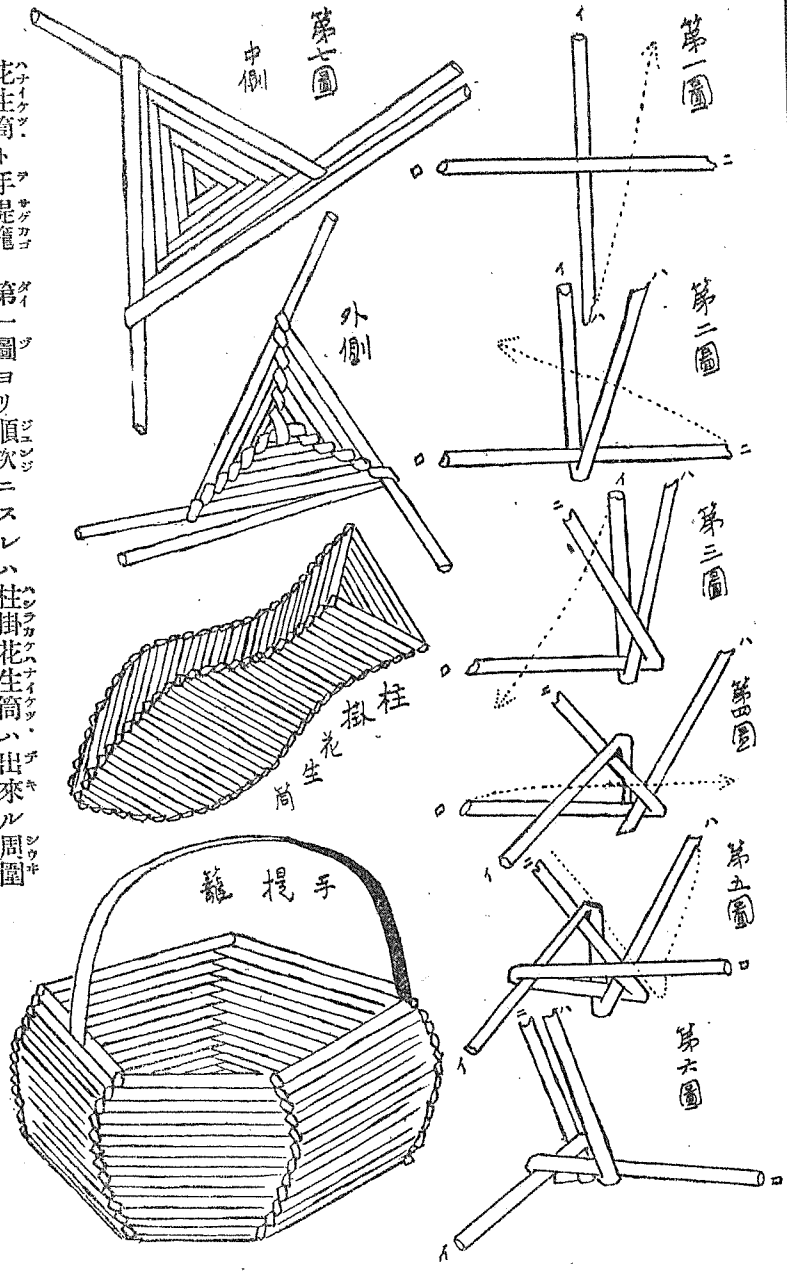

鈴木江南著 全文四號活字總フリカナ付  
**解題**  
**キリ又キリ十二月**  
 挿圖百四十餘  
 定價金拾五錢  
 四郵稅  
 錢稅圖

東京高等師範  
 著溪會ニテ少  
 年少女讀物ニ  
 選獎ノ榮ヲ負

マア美シイ、マア不思議、切  
 抜細工ノ面白サ、花ヤオ舟ヤ  
 フモチヤ鳥ヤ、丸イオ月様  
 オ星様鉄一ツデ何デモ山來ル  
 コマカク説イテ誰ニモワカル  
 此本一册オ膝ニオイテサアサ  
 切リマシヨオ好ナ物ヲ

發賣元  
 長久社

大正四年九月五日印刷  
 大正四年九月八日發行

竹細工與附  
 著作權所有  
 定價金拾八錢

發賣所

東京市芝區  
 田村町七番地

長久社  
 振替東京(貳七六八番)

著作者 鈴木江南

發行者 增田秀吉

印刷者 上村龍之助

發行所 壬辰舎

東京市京橋區龜町四番地  
 東京市神田區三崎町三丁目一番地  
 東京市京橋區龜町四番地、電話赤橋八〇三番

9927-5